



Products Catalog

کاتالوگ محصولات



کاو، نزدیک به یک قرن تجربه

Kaveh, with almost a century experience

هدینگ گروه صنعتی کاوه

شرکت صنعتی کاوه (سهامی عام)
شرکت صنعتی کاوه زاینده رود
گروه توسعه الکترونیک کاوه
گروه امداد کاوه
شرکت صنعتی کاوه (کردستان عراق)

Honors and inventions

افتخارات و اختراعات



گواهی ثبت اختراع قفل ضد سرقت ۷ پرده
Patent certificate for 7vanes Kaveh Super Lock



گواهی ثبت اختراع صندوق یک پارچه کاوه
Patent certificate for invention of Kaveh Consolidated safe



درب آسانسوری گاومندوق ویتربنی با استفاده از جک پیچ
Lift door of showcase safe by using jack crew

Certificates and honors

گواهینامه ها و افتخارات

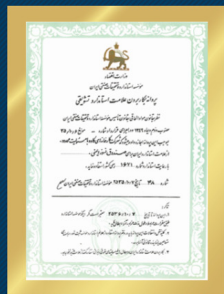

پروانه بکار بردن علامت
استاندارد تشویقی
License of using brand mark
Encouragement standard



پروانه تحقیق و توسعه
Research and development license



سیستم مدیریت کیفیت
Quantity management system



گواهینامه مدیریت کیفیت
Quality management certificate



پروانه کاربرد علامت
استاندارد اجباری (اصفهان)
License for using compulsory
standard Logo (Isfahan)



پروانه کاربرد علامت
استاندارد اجباری (تهران)
License for using compulsory
standard logo (Tehran)



گواهینامه استاندارد
CE اروپا قفل
CE Standard certificate for locks



گواهینامه استاندارد
CE اروپا محصولات
CE Standard certificate for products



About

درباره ما

شرکت صنعتی کاوه به عنوان اولین و تنها دارنده گواهینامه استاندارد از موسسه استاندارد و تحقیقات صنعتی ایران با قدمتی بالغ بر ۷۵ سال، فعالیت اولیه خود را در ساخت تجهیزات اداری شروع و سپس به عنوان اولین سازنده صندوقهای نسوز و سایر ادوات ایمنی در ایران و خاورمیانه ادامه کار داده است. این گروه صنعتی با شماره ثبت ۸۱۷۰ در اداره ثبت شرکتها به ثبت رسیده و نام و نشان علامت تجاری (برند) آن نیز طی شماره ۱۱۲۳۱۷ در اداره ثبت مالکیت های صنعتی ثبت و سپس شرکت با اقدامات اصلاحی در سال ۱۳۷۶ به عنوان شرکت سهامی عام وارد سازمان بورس اوراق بهادار تهران شد و همچنین نام و نشان تجاری شرکت ثبت جهانی گردید. از آنجائیکه تولیدات کاوه دارای شهرت خاصی در ایران و منطقه و مورد اعتماد مردم است، شرکت تصمیم به توسعه خطوط تولید برای پاسخگویی به تقاضا و اعتماد مشتریان خود نمود و علاوه بر کارخانه موجود در تهران که فضایی نزدیک به ۵۰۰۰۰ متر مربع را دارا میباشد با سرمایه گذاری نسبت به راه اندازی کارخانه دوم در اصفهان نیز اقدام نمود که آن کارخانه با استاندارد و تکنولوژی ارزشمند کاوه سهم عمده ای در عرضه محصولات دارد.

سیستم تضمین کیفیت و کنترل کیفیت:

گروه صنعتی کاوه اولین دارنده گواهینامه استاندارد ملی و گواهینامه های بین المللی در این صنعت میباشد که با معیار های تدوین شده در آنها از بدو ورود مواد اولیه تا خروج محصول کنترل های لازم مرحله به مرحله روی قطعات و محصولات صورت میگیرد.

Kaveh Industrial Company is reputed as the first and sole pioneer holder of standard certificate from Iran Standard and Industrial Research Organization .Kaveh ,enjoyed and supported by more than 75 years of activity started, initial activity in manufacturing the office equipment and then continued its works as the first manufacturer of anti-fire safes and the other safety tools in Iran and the Middle East.

Our industrial group has been duly registered under No.8170 before Corporations Reg. Dept. and its brand was registered under No.112317 before Dept. for Registration of Industrial Property as well Thereafter, the company legally and by nature ,was converted into Public Company by adopting certain legal amendments , and was admitted to Stock Exchange Market in 1997 as public joint stock and also the name and logo of the company was registered globally.

Since the productions of Kaveh has special reputation in Iran and the region , being trusted by people, the company decided to develop its production lines for meeting the to demand and confidence of the customers and in addition to factory existing in Tehran located in a space and area about 50000 sqm. ,our company invested and established an operative second factory in Esfahan and the latter factory plays major portion in supplying the products with the standard and valuable technology of Kaveh.

Quality Assurance and Quality Control System

Kaveh Industrial Group is the first awardee of the national standard certificate and international certificates in this industry in conformity with the codified criteria and standards , which control all applied regulations from the very in- and out phases and stages of production and products specially on the parts ,components and products.

اولین و تنها دارنده نشان استاندارد ملی و گواهینامه های بین المللی :

The first and only holder of the national standard sign and international certificate

ISO 9001:2008
ISO 14001:2004
OHSAS 18001:2007
ISO 10002:2004
ISO 50001:2011





Kaveh Industrial Group

گروه صنعتی صندوق نسوز کاوه

Kaveh industrial Group is the first and only holder of the standard certificate from Standard and Industrial Research Institute of Iran has started its primary activity in the office equipment manufacturing with nearly a century old and then has continued its work as the first manufacturer of fireproof boxes and other safety Products in Iran and Middle East .

Kaveh name has no prefix and suffix.

Purchase Kaveh products with Kaveh logo along with standard sign.

Kaveh Industrial Group doesn't have ambulatory sale.

Kaveh Brand is globally registered in the Switzerland .

شرکت صنعتی کاوه به عنوان اولین و تنها دارنده گواهینامه استاندارد از موسسه استاندارد و تحقیقات صنعتی ایران با قدمتی نزدیک به یک قرن فعالیت اولیه خود را در ساخت تجهیزات اداری شروع و سپس به عنوان اولین سازنده صندوقهای نسوز و سایر ادوات ایمنی در ایران و خاورمیانه ادامه کار داده است.

نام کاوه پسوند و پیشوند ندارد

محصولات کاوه را با نشان کاوه

به همراه علامت استاندارد خریداری نمایید

گروه صنعتی کاوه فروش سیار ندارد

نشان تجاری شرکت کاوه در کشور سوئیس ثبت جهانی شده است.

هرکدام از محصولات شرکت کاوه بر اساس نیاز مشتریان و بر اساس نوع استفاده از ویژگیهای خاص به شرح زیر برخوردار است.

Any of Kaveh products has the following features based on customer needs and based on type of use.

محصولات شرکت صنعتی کاوه قابل ارائه با رنگ های مختلف بنا به سفارش مشتری میباشند.

Products of Kaveh industrial company are available with different colors according to customer's order

استفاده از ورق های مقاوم تر و بتن مسلح با ضخامت ویژه هر محصول استفاده از تسمه های حساس به گرما و فشار جهت جلوگیری از سرقت سیستم زبانه بندی ضد سرقت و قفل اتوماتیک در مقابل حمله سارقین وزن متفاوت نسبت به محصولات دیگر

The use of thicker and more resistant concrete
The use of heat and pressure sensitive belts to prevent theft
With anti-theft tab system and automatic lock against robbers attack
Different weight compared to other products



ویژگی نسوز بودن محصولات کاوه باعث حفاظت از محتویات آن در برابر حریق می گردد.

Fireproof feature of the Kaveh products results in protection of its contents against fire

محصولات کاوه با انواع قفل های مکانیکی و دیجیتال قابل عرضه می باشد.

Kaveh products are available with a variety of mechanical and digital locks.

درب های ضد انفجار و صندوق های کاوه با توجه به نوع آن ها در برابر انفجار مقاوم می باشند.

Kaveh safe boxes and explosion-proof doors are resistant to explosion according to their type

کلیه صندوق های کاوه مجهز به طبقه داخلی متحرک بنا به سلیقه مشتری است.

All Kaveh boxes are equipped with removable interior floor according to customer's taste





Lock Types

انواع قفل ها

محصولات کاوه قابل ارائه با انواع قفل‌های کلیدی، رمز مکانیکی، کد و اثر انگشت و رمز دیجیتال بنا به نیاز مشتری می باشد.

Kaveh products are available with various key locks, mechanical lock, code and fingerprint digital lock according to customer requirements



رمزهای مکانیکی
رمز مکانیکی آمریکایی
رمز مکانیکی تایوانی

Combination code
American Mechanical code
Taiwanese Mechanical code



رمزهای دیجیتال کد و اثر انگشت
امنیت بالا، سهولت استفاده از رمز، عدم نیاز به حمل کلید و نگرانی دسترسی سایرین به کلید از مزایای این نوع رمز است.

Digital codes; code and fingerprint
High security, ease of use of code, no need to carry key and concern about other access to key are advantages of this type of code.



رمزهای دیجیتال کاوه
امنیت بالا، سهولت استفاده از رمز، عدم نیاز به حمل کلید و نگرانی دسترسی سایرین به کلید از مزایای این نوع رمز است.

Digital codes
High security, ease of use of code, no need to carry key and concern about other access to key are advantages of this type of code.



قفل کلیدی منحصر به فرد کاوه
قفل کلیدی سوپر کاوه این قفلها در دو نوع کلید کوتاه و کلید بلند تاشو و غیر قابل نفوذ هستند.

Kaveh unique key lock
Kaveh Super Key lock
These locks are impenetrable in the two types of short key and long foldable key.

Name, Size and Weight

نام گذاری و ابعاد و وزن

انواع محصولات کاوه به صورت زیر نام گذاری شده است.

All type of Kaveh products are named as follows

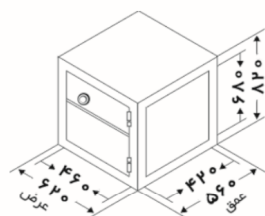

اندازه خارجی بر حسب میلیمتر
External size in millimeter

اندازه داخلی بر حسب میلیمتر
Internal size in millimeter

وزن بر حسب کیلوگرم
Weight in Kilogram

model 920KR		combination رمزی		920KR: مدل کلیدی	
key		رمز	کلید	فندسرت	نسوز
A	D	R	K	S	N
Safety lock بودپانزر	Double دیجیتال	Combination دو درب	Key خزانه	Anti-theft اسلحه	Fireproof فیل
bp	dg	B	V	G	F
BodePanzer	Digital	Double	Vault	Gun	File



40



وزن : 90 kg
Weight

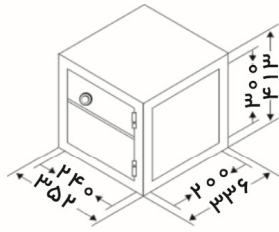

50



وزن : 120 kg
Weight

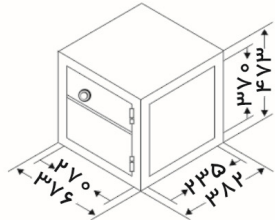

60



وزن : 180 kg
Weight

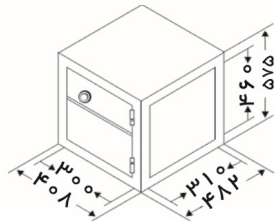

70



وزن : 230 kg
Weight

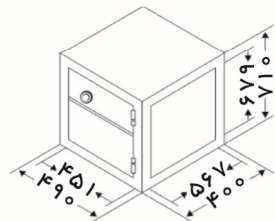

KAVEH
5 2 8 3 4

صندوق‌های البرز کاوه

Kaveh Alborz Safe Box





110D

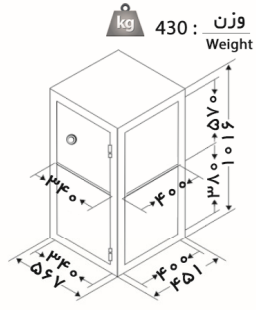

120

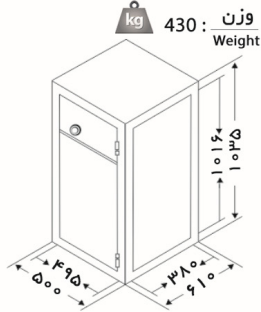

120D

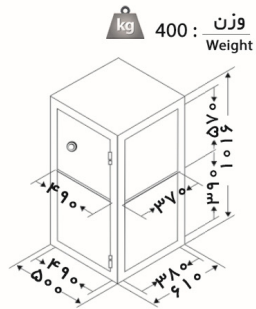

110

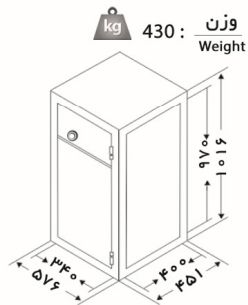

80

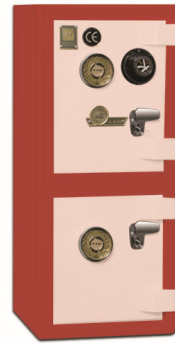
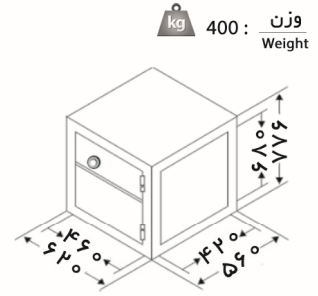

90D

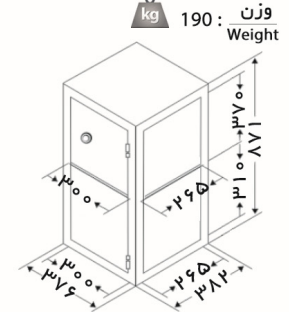

100

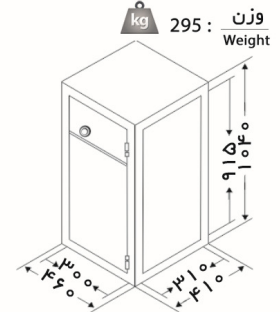

100D

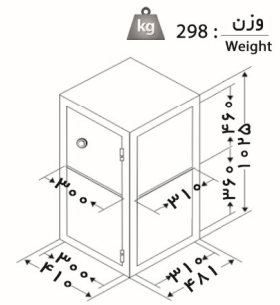

75



وزن : 102 kg
Weight

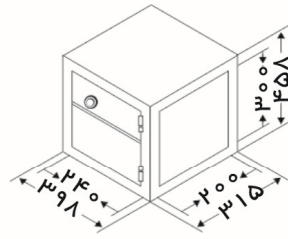

150



وزن : 128 kg
Weight

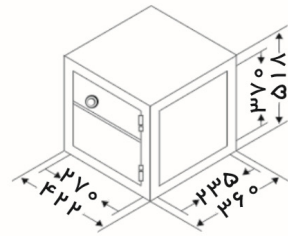

250



وزن : 190 kg
Weight

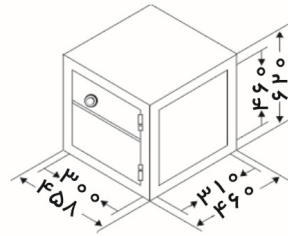

350



وزن : 277 kg
Weight

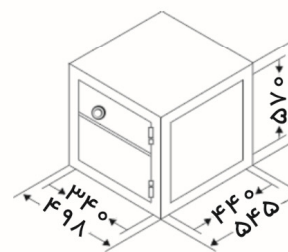

صندوقهای نسوز سبک کاهو

Light Fireproof Safe Box



KAVEH
5 2 8 3 4

1000D



وزن : 260 kg
Weight

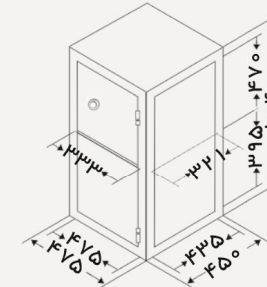



550D

وزن : 504 kg
Weight

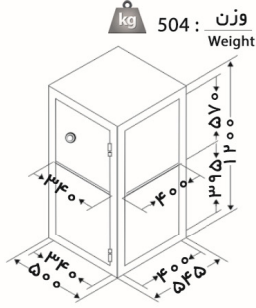

450

وزن : 486 kg
Weight

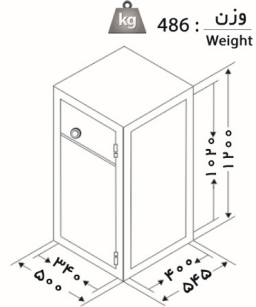

750

وزن : 471 kg
Weight

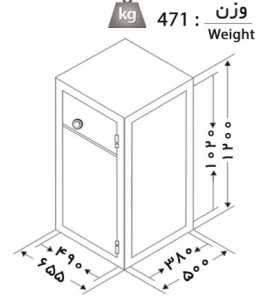

750D

وزن : 506 kg
Weight

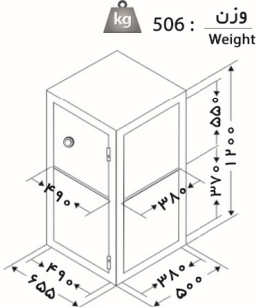

550

وزن : 326 kg
Weight

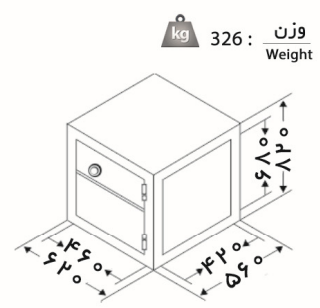

250D

وزن : 215 kg
Weight

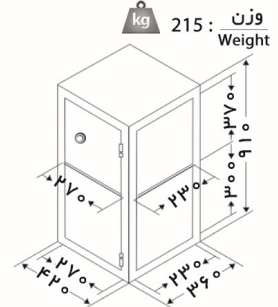

350D

وزن : 341 kg
Weight

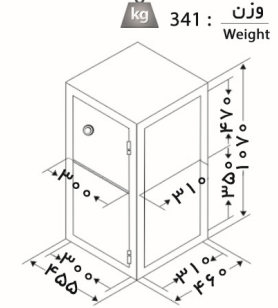

300

وزن : 321 kg
Weight

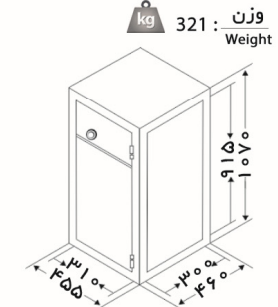

420



وزن : 160 kg
Weight

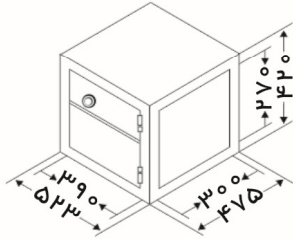

520



وزن : 185 kg
Weight

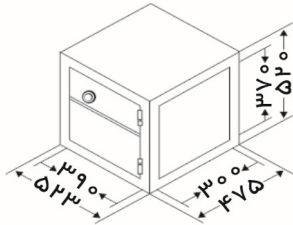

620



وزن : 214 kg
Weight

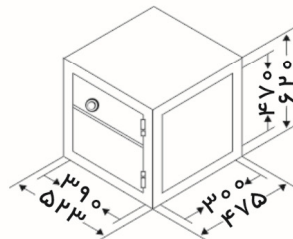

KAVEH
5 2 8 3 4

صندوق های نسوز سدید کاوه
Sadid Fireproof Safe Box



920



وزن : 293 kg
Weight

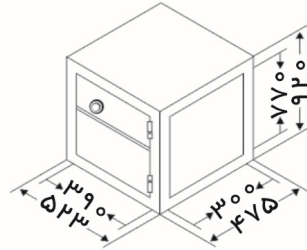

720



وزن : 233 kg
Weight

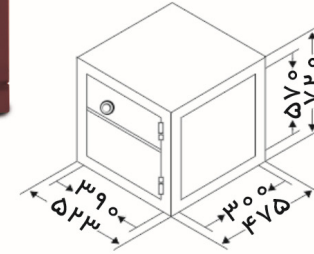

1020



وزن : 320 kg
Weight

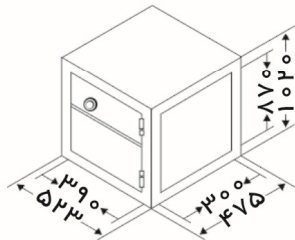

820



وزن : 263 kg
Weight

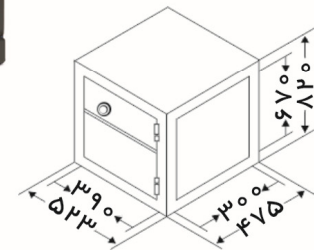



500S

وزن : 395 kg
Weight

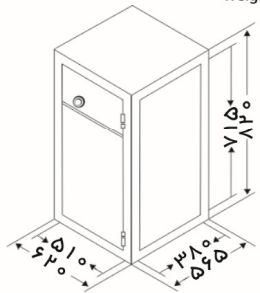

550S

وزن : 457 kg
Weight

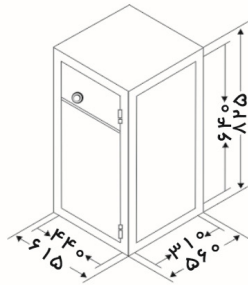

750S

وزن : 770 kg
Weight

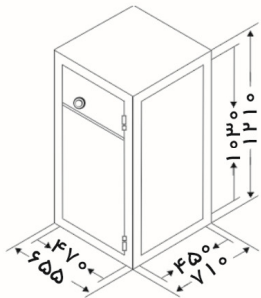

KAVEH
5 2 8 3 4

صندوق های ضد سرقت کاوه

Heavy Fireproof Safe Box



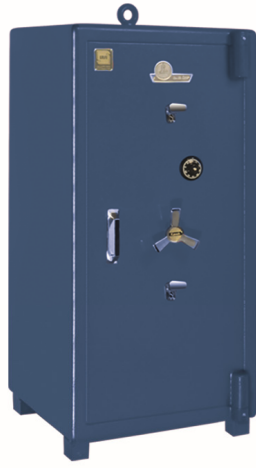

2000S

وزن : 1316 kg
Weight

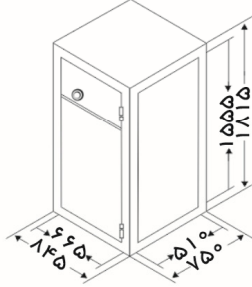

1000S

وزن : 720 kg
Weight

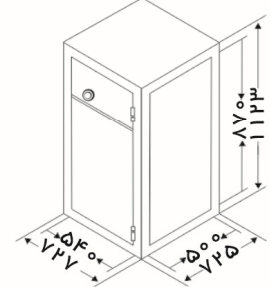

1400BS

وزن : 1355 kg
Weight

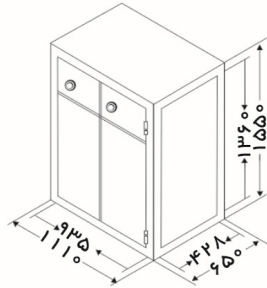

1000BS

وزن : 836 kg
Weight

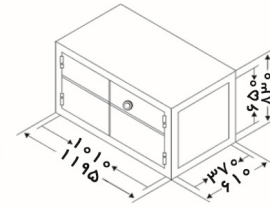

2000BS

وزن : 2150 kg
Weight

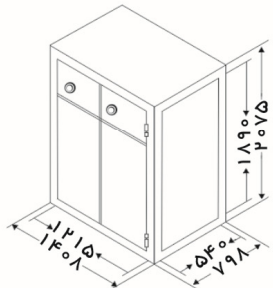

1500S

وزن : 1097 kg
Weight

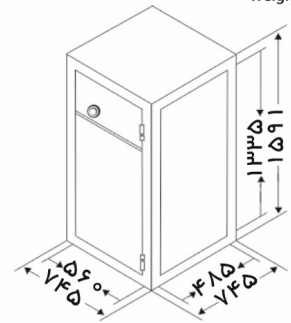

75V



وزن : 20 kg
Weight

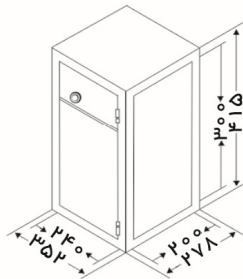

150V



وزن : 26 kg
Weight

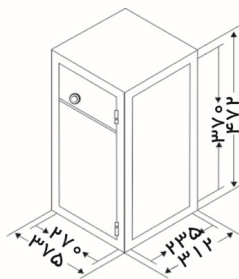

250V



وزن : 35 kg
Weight

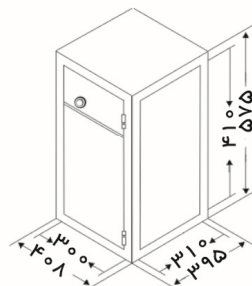

KAVEH
5 2 8 3 4

صندوق های خزانه دیواری کاوه

Kaveh Wall Vault Safe Box



350DV



وزن : 60 kg
Weight

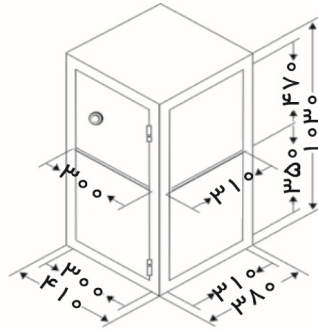

350V



وزن : 43 kg
Weight

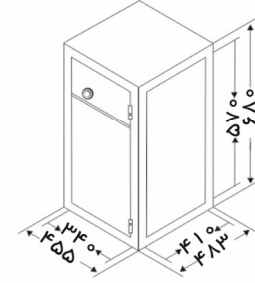

550V



وزن : 71 kg
Weight

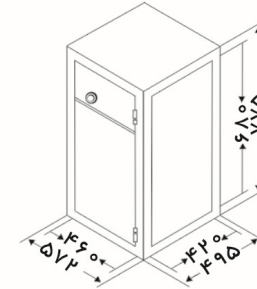

750DV



وزن : 145 kg
Weight

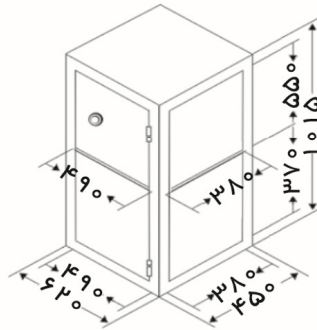

250DV



وزن : 48 kg
Weight

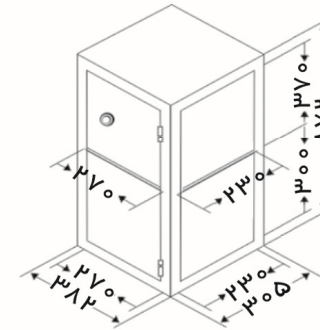



300F

وزن : 151 kg
Weight

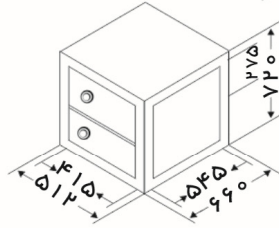

300FN

وزن : 144 kg
Weight

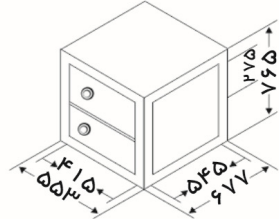

600F

وزن : 277 kg
Weight

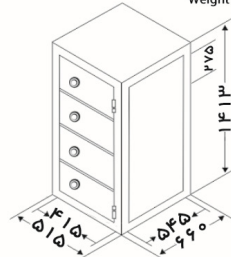

600FN

وزن : 265 kg
Weight

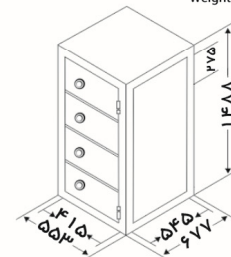

KAVEH
5 2 8 3 4

فایل کشویی و کمد بایگانی
و صندوق اسلحه کاهه
Kaveh Sliding File Archive
Wardrobe And Gun Safe





1500GN

وزن : 293 kg
Weight

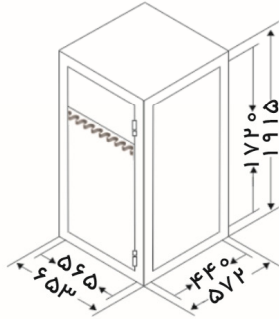

1500bpN

وزن : 293 kg
Weight

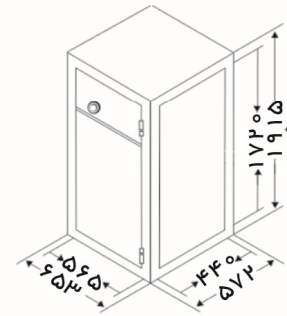

1100G

وزن : 542 kg
Weight

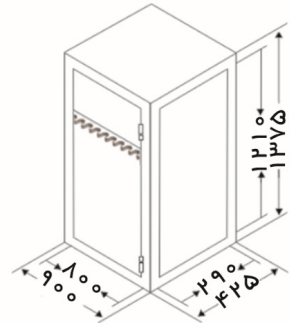

2000Bbp

وزن : 334 kg
Weight

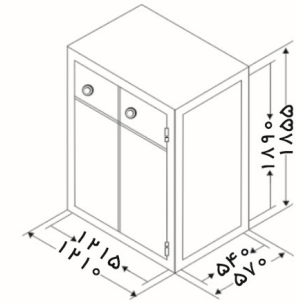

750G

وزن : 471 kg
Weight

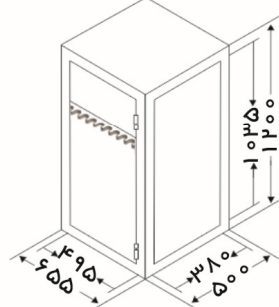

2000BbpN

وزن : 459 kg
Weight

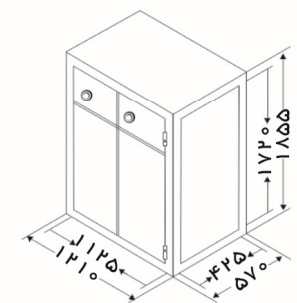

Vault door-180 V

درب خزانه - مدل ۱۸۰ V



وزن : 395 kg
Weight

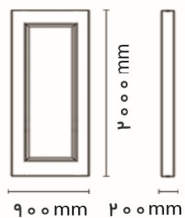

Vault door-200 V

درب خزانه - مدل ۲۰۰ V



وزن : 665 kg
Weight

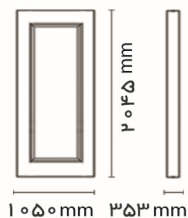

Vault door-230 V

درب خزانه - مدل ۲۳۰ V



وزن : 900 kg
Weight

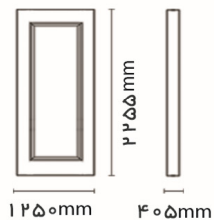

KAVEH
5 2 8 3 4

درب های ایمن و تخصصی کاوه

KAVEH Safety Doors



Fire-Resistant Door

درب مقاوم حریتی



وزن: 110 kg
Weight

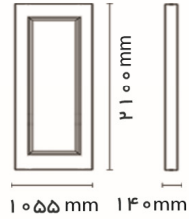

Escape Door EDR50

درب فرار



وزن: 472 kg
Weight

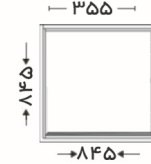

Airtight Steel Door

درب هواپند تمام استیل



وزن: 125 kg
Weight

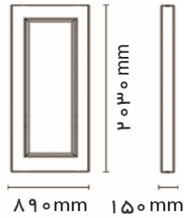

Blast-Proof Door

درب ضد انفجار



این درب ها بر حسب نیاز مشتری در ابعاد و اندازه های مختلف ساخته میشود

These doors are made in various dimensions and sizes, according to customer requirements.

Double Action Steel Plust

درب استیل پلاست بادبزنی دولنگه



وزن: 60 kg
Weight

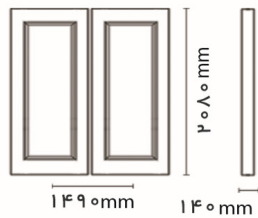

Server Room Door

درب اتاق سرور



وزن: 120 kg
Weight

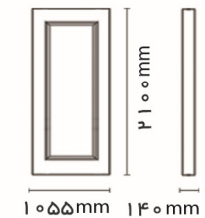



وزن : 135 kg
Weight

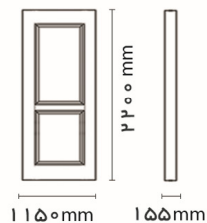

درب دولوکس، دربی است که جهت افزایش ایمنی و جلوگیری از سرقت، در ورودی آپارتمان و... نصب میگردد. جنس درب چوب با روکش چوب میباشد

Deluxe are which is installed to increase safety and prevent theft at the entrance of the apartment. Of High quality manufactured with all wooden coating and in embossed form and shape.

WW Series:

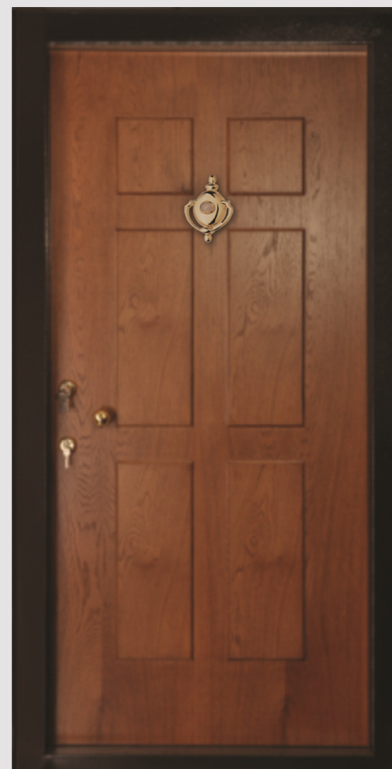

KAVEH
5 2 8 3 4

درب های ضد سرقت آپارتمانی کاوه

Kaveh Secure Apartment Door



درب ضد سرقت آپارتمانی سری معمولی

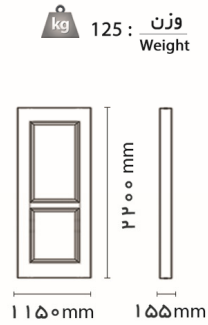

مقاومت داخلی درب از ورق فولادی که خمهای مختلف آن باعث افزایش پایداری و ایمنی درب می شود.
دارای قفل شب بند و چشمی
دارای لاستیک هوا بند عایق حرارتی و صوتی

1 mm thickness of steel plust that its multiple bends increase the stability and safety of door.
With night latch and eye lock and air-tight rubber of thermal and sound insulation

General Series:



درب ضد سرقت آپارتمانی دولوکس سری MP و MW

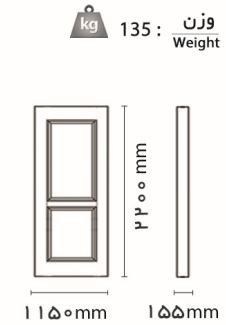

روکش MW (MDF با روی چوب)
روکش MP (MDF با رویه PVC)
دارای کیفیت بالا به صورت تراش خورده توسط دستگاه های پیشرفته CNC تولید می گردد.

MW Coating (MDF with wood cover)
MP Coating (MDF with PVC cover)
Having high quality in form of lathed, manufactured by CNC advanced machines.

MW & MP Series:



صندوق امانات با قفل مکانیکی

قفل صندوق ها از نوع دو کلیدی مرغوب و به انتخاب مشتری می باشد. به صورتیکه ابتدا متصدی صندوق امانات اقدام به باز نمودن کلید مادر نموده سپس مشتری با کلید اختصاصی خود درب صندوق را باز می نماید.

Safe box with mechanical lock

The locks of boxes are high quality two-key type. Such that at first the safe box keeper opens themaster key, then customer opens the box door with his/her privatekey.



صندوق امانات با قفل دیجیتال ساده

قفل صندوق ها از نوع الکترونیکی بوده که هر خانه مجهز به صفحه کیبورد جداگانه می باشد. پس از اینکه مشتری کد خود را وارد نمود کلید خانه را وارد کرده و درب را باز می نماید. در صورتی که مشتری کد خود را فراموش نموده باشد کلید مادر نزد بانک بوده و جایگزین رمز مشتری خواهدشد.

Safe box with simple electronic lock

Lock of boxes is electronic that each box is equipped with separate keyboard. After the customer enters the code, he/she enters the # key and opens the door. If the customer has forgotten the code, our key is in bank and customer key will be replaced by it.



KAVEH
5 2 8 3 4

صندوق امانات کاوه

KAVEH Safety deposit box



صندوق امانات هتلی

- ضخامت بدنه ۲ میلیمتر
- ضخامت درب ۴ میلیمتر
- سیستم قفل دیجیتال ساده و موتور درایو بنا به سفارش مشتری
- Body thickness 2 mm
- Door thickness 4 mm
- Simple digital motor drive system according to customer requirement



قفل تک سیلندر کوتاه مکانیکی صندوقهای امانات



این قفل بر روی درب صندوقهای امانات نصب می شود و دارای دو کلید متفاوت می باشد که به منظور حرکت زبانه و باز و بسته شدن، نیاز به این دو کلید دارد. کلیدهای مذکور با نامهای کلید مادر و کلید مشتری خوانده میشود که کلید مادر نزد اپراتور بانک بوده و کلید مشتری نزد اجاره کننده صندوق امانات بانک. در قفلهای تک سیلندر هر دو کلید وارد یک سیلندر شده و نحوه عملکرد آنها بدین صورت است که ابتدا با وارد کردن کلید مادر در سیلندر قفل و چرخش آن، ۷ پره سمت چپ داخل قفل که مربوط به کلید مادر است براساس کاتر کلید چیده شده است و زبانه کش مربوط به آن حرکت می کند. در مرحله بعدی با قرار دادن کلید مشتری و چرخش آن ۷ پره مربوط به کلید مشتری عمل کرده و در نتیجه موجب باز شدن قفل می شود.

صندوق امانات با قفل دیجیتال پیشرفته

دارای روش های احراز هویت مشتری شامل: کارت، اثر انگشت، کد و کلید می باشد. تجهیزات فوق بر روی یک کیوسک به صورت متمرکز در محل ورودی خزانه نصب می گردد.

Safe box with advanced electronic lock

With customer authentication methods including: cards, fingerprints, code and key.

The above equipments are installed on a kiosk as concentrated at the entrance to the treasury.



کیوسک پیشرفته صندوق امانات دیجیتال
Advanced Digital Deposit Box Kiosk

صندوق امانات با رنگ الکترواستاتیک

امکان تولید صندوق امانات با رنگ الکترواستاتیک با رنگ بندی طبق سفارش مشتری (رنگ سازمانی بانک)

Safe with electrostatic paint

Safe with electrostatic paint colors can produce according to customer order

(Color Corporate Bank)

صندوق امانات اماکن ورزشی

امکان تولید صندوق امانات ورزشی با رنگ الکترواستاتیک با رنگ بندی طبق سفارش مشتری

Safe box lockers for sport premises

Safe exercise can produce electrostatic paint colors according to customer's order With moisture locked in for sports venues

دیگر نیازی به صرف زمان زیاد برای چیدمان و بر چیدن جواهرات ندارید. صندوقهای ویتترینی جواهر فروشی کاوه ساخته شده با بالاترین استاندارد روز دنیا با استفاده از سیستم های ضد سرقت و هشدار دهنده.

You don't need much time for setting and displacing and removing the jewels. Jewel showcase safes are manufactured of highest standard of the world, having alarm and anti-theft systems



01 نمای صندوق باز Appearance of an open safe

سیستم انتقال درب و ویتترین صندوق به سمت پایین فعال شده و در حال انتقال به پایین است.

The transfer system of door and safe showcase is activated downwards moves down and is being transferred down

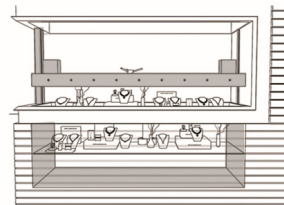

02 درب صندوق نیمه باز door of a half -open safe

کلید پایین رفتن درب صندوق زده شده و درب به همراه ویتترین به سمت پایین حرکت میکند.

with the key is used for going down and the door together with the showcase moves down

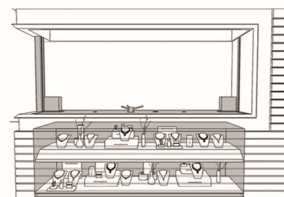

مخزن صندوق
Safe reservoirs

03 درب صندوق بسته door of a closed Safe

دستگیره در صندوق چرخانده شده، سپس با کلید و رمز بسته می شود. با چرخاندن دستگیره در صندوق زبانه های قفل بسته خواهد شد و با کلید و رمز صندوق کاملاً ایمن بسته می شود.

Turn the handle of safe, then it will be closed with switch and password. By turning the handle, it will be locked and with switch and password, the safe box shall be closed completely protected and secure.



KAVEH
5 2 8 3 4

صندوق ویتترینی جواهر فروشی کاوه

Kaveh Vitrine Jewelry Safe Box



خدمات پس از فروش و گواهی ثبت اختراع

واحد خدمات پس از فروش شرکت صنعتی کاوه، قریب ۵۰ سال قبل به عنوان تنها مرکز خدمات رسانی و پشتیبانی صندوق نسوز و ایمنی در ایران، جهت ارائه ی سرویس های تعمیراتی و خدمات شامل:

تعمیر، آموزش رمز و باز گشایی، تعمیر و تعویض انواع قفل و دستگیره و اجزای تشکیل دهنده صندوق و نیز فروش قطعات استاندارد محصولات تولیدی کاوه در سراسر کشور شروع به فعالیت گسترده نمود.

محصولات کاوه با یک سال گارانتی و خدمات پس از فروش ۱۰ سال ارائه می شود.

After sales services and patent certificate

After sales services by Kaveh Industrial Company started its activity 50 years ago as the sole center of services and support of anti-fire safe in Iran for presenting the repairs services including: Repair, training password and re-opening, repair and replacement of various lock, handle and components composing safe and also sales of standard parts of Kaveh manufacturing products all over country

Kaveh Products are offered with one year guaranty and 10 years after sales services.



گواهی ثبت اختراع
Patent Certificate

ویژگی های صندوق ویترینی آسانسوری جواهر فروشی با مکانیزم جک پیچ

مجهر به سیستم ضد سرقت و حفاظت شده در مقابل برش. استفاده از ورق های فولادی مقاوم شده به ضخامت ۱۰ میلیمتر. استفاده از بتن مسلح فرموله با آرماتور ۱۶ میلیمتر. دارای قفل هوشمند جهت قفل مجدد درب پس از ۱۵ ثانیه. بازدید های دوره ای از صندوق به منظور رفاه حال مشتری. سیستم تعمیرات و نگهداری بر اساس گزارشات الکترونیک. استفاده از سیستم ایمن جک پیچ جهت افزایش ایمنی بجای استفاده از سیستم های غیر ایمن معمول. امکان ارسال SMS جهت پیشگیری از سرقت و یا آتش سوزی در مغازه. مجهر به قفل ایمنی دیجیتال ضد سرقت و هوشمند سارجنت آمریکا و کنترل از راه دور. بسته شدن درب صندوق در زمان بسیار کوتاه در زمان بروز حادثه. (سرقت، آتش سوزی)

صندوقهای ویترینی جواهر فروشی مطابق سفارش و اندازه محل ساخته و به ساختمان نصب و جزیی از آن خواهد شد. صندوق ویژه پاساژ به طوری که در سطوح غیر همسطح مغازه و پیاده رو نیز، قابلیت نمایش داشته باشید. صندوق های L شکل، لوزی و اشکال غیر هندسی نیز قابل تولید است.

Specifications of lifting showcases of jewelries with jackscrew mechanism

Equipped with anti-theft and protected system against cutting
Using the steel re-enforced plates with thickness of 10 mm.
Using the reinforced concrete with 16 mm armature, having smart lock for relocking and closing after 15 seconds
Periodical visits to our customers for checking safe as part of our customer oriented services policy
Repairs and maintenance system based on electronic reports
Using safe system of jackscrew for enhancing the safety instead of using the common non-safe systems
Possibility of SMS service for prevention from theft or fire at shop
Equipped with USA Sergeant brand of anti-theft digital and smart safety lock, with remote control
Closing the safe door at the shortest possible time ,at time of accident occurrence (theft, fire)
Jewels showcase shall be manufactured tailored- made as per order and ordered size and shall be installed at the building and shall be part of the same.
Special passage style safe so that can be showed and seen in non-leveled shop and sidewalk as well.
L form, diamond and non-geometric styles can be manufactured.
Using the jackscrew system to enhance the safety instead of common non-safe systems
Using the reinforced concrete with 16 mm armature

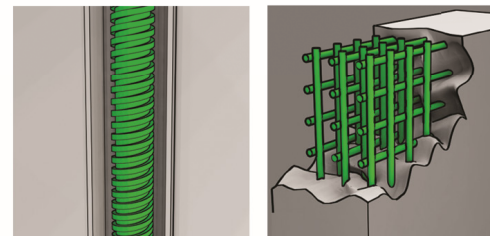



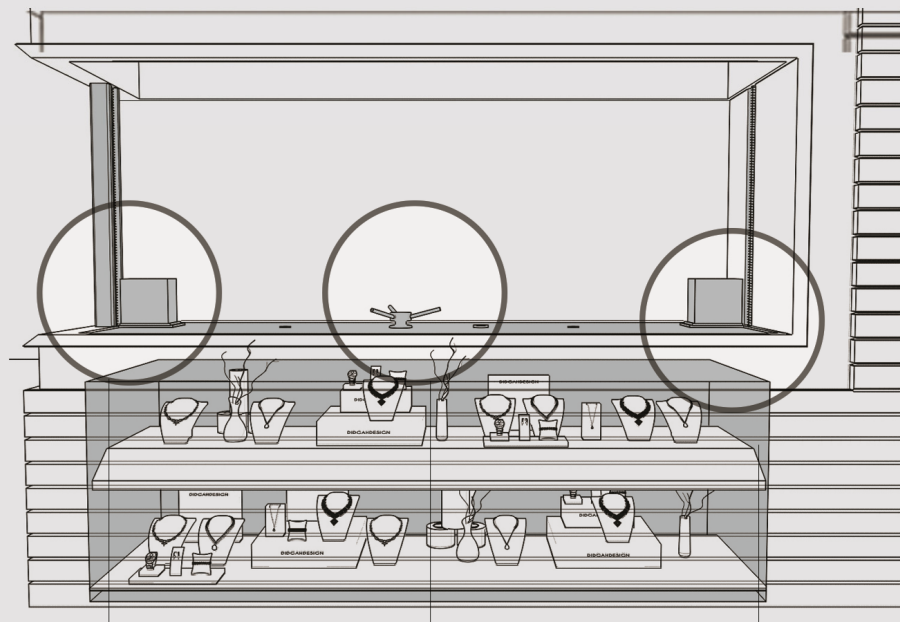

01 بیج قدرت به قطر ۵۰ mm جهت بالا بردن درب
Power screw in 50 mm, for door lifting up

02 مجهز به زبانه های متحرک با قطر ۴۵mm
Equipped with movable with 45 mm diameter guards

03 مهره ضد سایش متصل به اسب و بازویی آن (بالا برنده درب)
Anti-corrosion nut connected to horse arm and its arm (door lifter)

KAVEH
5 2 8 3 4

صندوق جواهری آسانسوری کاوه Kaveh Vitrine Jewelry Safe Box





اولین و تنها دارنده نشان استاندارد ملی و گواهینامه های بین المللی :

The first and only holder of the national standard sign and international certificate

ISO 9001:2008
ISO 14001:2004
OHSAS 18001:2007
ISO 10002:2004
ISO 50001:2011



Head office :Central shop No . 29 and 31, Kaveh Building, Sepahbod Gharani St. Ferdowsi Sq. Tehran.

Tel: +98(021)-52834 (KAVEH)

Tehran Factory : 14- Km, Abali Road, Tehran, Iran

Tel:+98(021)-77313079-80 / Fax: 021-77309979

Esfahan Factory: 4th St. Jey industrial town

Tel:+98(0311)-5721001-4 Fax: 0311-5720004

Erbil Branch: No. 46 & 47, Nowrooz St., 60 Meter St., Erbil – Iraq

Tel: +964 (750) 861 3434 / +964 (750) 861 6464

with 110 active representative.

دفتر و فروشگاه مرکزی : تهران، میدان فردوسی ابتدای خیابان

سپهبد قرنی، ساختمان کاوه، شماره ۲۹ و ۳۱

تلفن: (KAVEH) ۰۲۱-۵۲۸۳۴

کارخانه تهران: کیلومتر ۱۴ جاده آبدی روبروی بیمارستان شهید لواسانی (سرخه حصار)

تلفن: ۰۲۱-۷۷۳۰۹۹۷۹ / فکس: ۰۲۱-۷۷۳۱۳۰۷۹-۸۰

کارخانه اصفهان: شهرک صنعتی جی، خیابان چهارم، شرکت صنعتی کاوه زاینده رود

تلفن: ۰۳۱۱-۵۷۲۱۰۰۱-۴ / فکس: ۰۳۱۱-۵۷۲۰۰۰۴

فروشگاه عراق: اربیل، خیابان ۶۰ متری، خیابان نوروز، پلاک ۴۶ و ۴۷

تلفن: ۰۸۶۱۳۴۳۴ (۷۵۰) +۹۶۴ / ۰۸۶۱۶۴۶۴ (۷۵۰) +۹۶۴

و ۱۱۰ نماینده فعال در سراسر کشور